

STROJE PRO BALENÍ DO TEPEL SMRŠTITELNÉ FÓLIE

Balení do polorukávu fólie typu polyolefin. Balení je prachotěsné, zabraňuje znečištění a zavlhnutí výrobku. **Systém strojů umožňuje zatavení a smrštění fólie kolem baleného předmětu v jedné operaci velmi rychle a jednoduše.** Vhodné pro balení tiskovin, kosmetiky, pekařských výrobků, dárkového zboží, CD, DVD, marketingové balení, reklamních akcí a dalších.



minipack® - torre

KOMOROVÉ STROJE - výkon až 500 ks/h



Replay 55 EVO



FM 76 A EVO



FC 77

TUNELOVÉ STROJE - výkon až 900 ks/h



MODULAR 50S + TUNEL 50

AUTOMATICKÉ LINKY - výkon až 3600 ks/h



PRATIKA 56MPE X1



PRATIKA 56-T MPS

AUTOMATICKÉ STROJE PRO BALENÍ DO TEPEL SMRŠTITELNÉ FÓLIE

Vhodné pro **balení výrobků ve vysokých výkonech a dlouhé výrobky**.
Příslušenství zajišťuje vyšší produkci balení (automatizace, dávkování...),
zlepšuje vzhled výrobků nebo umožňuje pomocí modemu diagnostiku stroje přímo výrobcem.
Možno doplnit smršťovacími tunely nebo dodat verzi pro balení se 4-stranným svarem.

**HUGO
BECK**

TRADICE VÍCE NEŽ 60 LET

AUTOMATICKÉ LINKY VČETNĚ TUNELŮ A DOPRAVNÍKŮ - výkon až do 5000 ks/h



Flexo X



Servo 800

VYSOKORYCHLOSTNÍ AUTOMATICKÉ LINKY - výkon až do 15000 ks/h

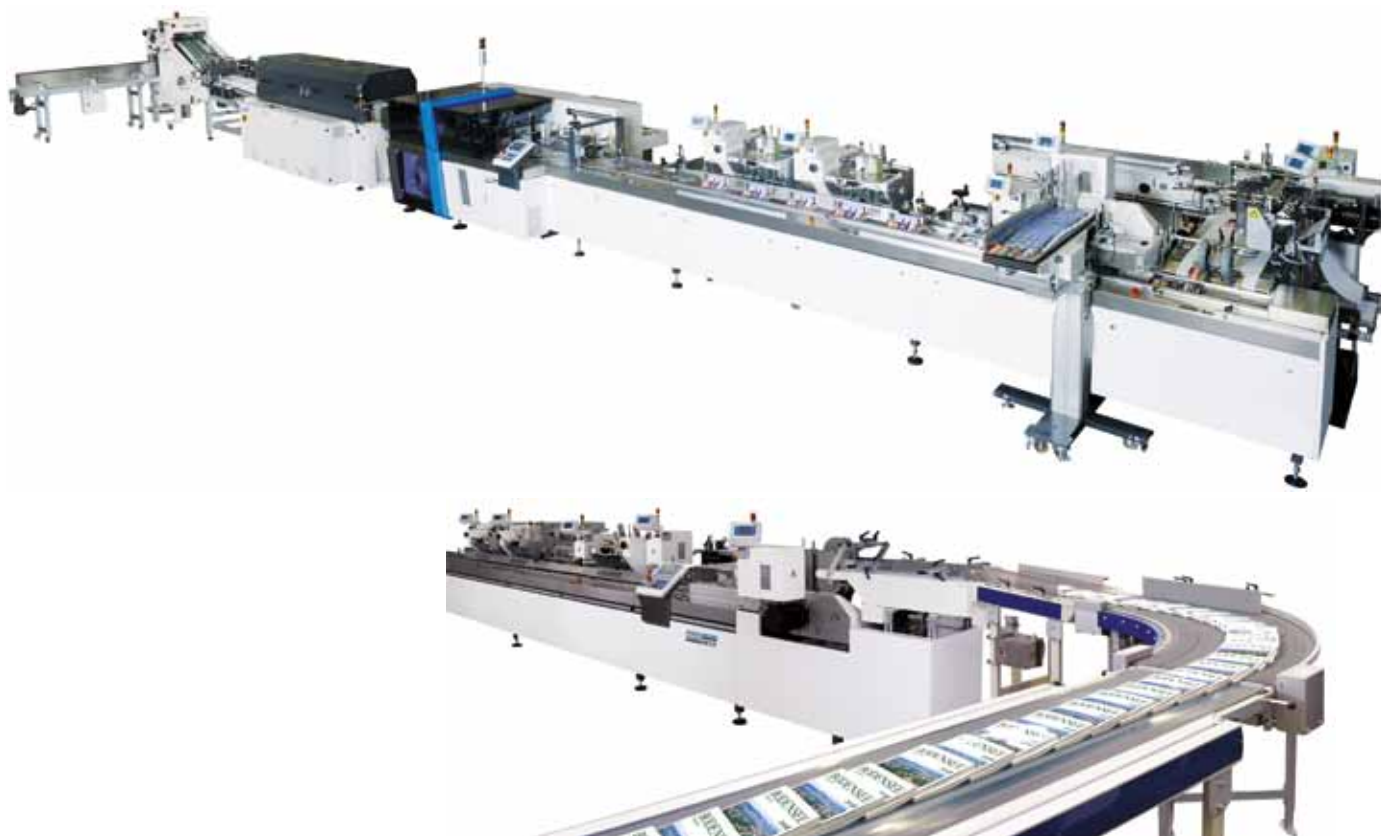

Automatická balicí linka vč. dávkovačů, značení, tunelu a stohovače na výstupu

HORIZONTÁLNÍ STROJE - FLOWPACK

Stroje pro **balení výrobků do ploché fólie, kde je sáček tvořen jedním podélným a dvěma příčnými bočními svary.**

Dodáváme stroje s rotačními čelistmi nebo gilotinovou svářecí hlavou pro balení s prodlouženou trvanlivostí včetně možnosti dávkování inertního plynu nebo aerosolu alkoholu nebo pro balení do PE fólie.

Stroje lze vybavit širokou škálou příslušenství včetně automatizace.

Vhodné pro balení pekařských výrobků, sušenek, časopisů, telefonních karet, průmyslových výrobků...



general system pack

ROTAČNÍ ČELISTI - SPODNÍ A HORNÍ NAVÁDĚNÍ FÓLIE - výkon až 250 ks/min



GSP 55 EVO

GSP 55 EVO BB

GILOTINOVÉ ČELISTI - SPODNÍ A HORNÍ NAVÁDĚNÍ FÓLIE - výkon až 70 ks/min

Možnost balení s prodlouženou trvanlivostí



GSP 65 EVO BB

GSP 65 EVO

AUTOMATIZACE BALICÍHO PROCESU - "In-line" přísun do misek

Pro klienty, kteří požadují balit misky s výrobky s požadavkem automatického řazení do stroje, nabízíme řešení v závislosti na požadované rychlosti:

- Navedení misek na akumulární část dopravníku
- Rozřazení samotných výrobků do správné pozice pomocí několika navazujících dopravníků před posunovači
- Automatické a šetrné navedení misek přímo do horizontálního stroje



AUTOMATIZACE BALICÍHO PROCESU - PROPOJENÍ S HORIZONTÁLNÍMI STROJI

Pro výrobce sušenek a čokoládových výrobků, kde se balicí linky napojují přímo na výrobní linky, nabízíme řešení kompletní automatizace balicího procesu:

- Navedení produktu z dopravníků výrobních linek klienta
- Rozřazení samotných výrobků
- Možnost akumulace výrobků při zastavení balicího zařízení
- Řazení výrobků do správné pozice a šetrné navedení výrobku do horizontálního stroje



AUTOMATIZACE BALICÍHO PROCESU - jednotlivé balení výrobků - "In-line"

Pro výrobce sušenek a čokoládových výrobků, kde se balicí linky napojují přímo na výrobní linky, nabízíme řešení kompletní automatizace balicího procesu:

- Navedení produktu z dopravníků výrobních linek klienta
- Rozřazení samotných výrobků
- Možnost akumulace výrobků při zastavení balicího zařízení
- Řazení výrobků do správné pozice a šetrné navedení výrobků do horizontálního stroje



AUTOMATIZACE BALICÍHO PROCESU - balení výrobků ve sloupcích

Pro výrobce sušenek, kde se balicí linky napojují přímo na výrobní linky, nabízíme řešení kompletní automatizace balicího procesu:

- Navedení produktu z dopravníků výrobních linek klienta
- Rozřazení samotných výrobků do jednotlivých linií přímo do dávkovačů stroje
- Několikanásobné zásobníky s dávkovači pro šetrné dávkování v požadovaném počtu kusů a sloupců přímo do horizontálního stroje



KLIPOVACÍ STROJE

Stroje určené pro uzavírání sáčků **klipem** nebo **twistem**.

Tento systém balení je vhodný pro balení cukrovinek, toustového chleba, skupin čerstvého pečiva, těstovin, ale i technických výrobků jako smotky kabelů...

Klip nebo twist - lacetka umožňují opětovné uzavření sáčku.

Zařízení mohou být vybavena ventilátorem pro rozfuk sáčků, **řezacím nebo vkládacím zařízením**.

HOPA



HTA 15



Ruční klipovací zařízení



Mini Pack CL-HBB



HSA 5



Automatické linky včetně řazení, automatického navedení...



STROJE PRO SKUPINOVÉ BALENÍ

Stroje pro tzv. **průmyslové balení** výrobků **do PE fólie nebo do PE fólie + kartonu**.

Vhodné pro balení plastových lahví, krabic, sklenic ve skupinách nebo pro **balení rozměrných výrobků** jako jsou role, desky, kabely, atd. Na skupiny zabalených výrobků nabízíme **stroje pro aplikaci odnosných uch**.

Stroje pro balení systémem **Wrap around** – automatického skládání kartonu kolem skupiny výrobků.

POLOAUTOMATICKÉ STROJE A AUTOMATICKÉ STROJE

Poloautomatické stroje - výkon až 10 skupin/min

Automatické stroje - výkon až 60 skupin/min



SFE 600 SA

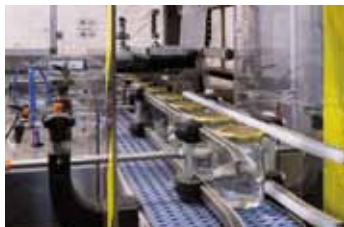

SFE 800 AU

STROJE PRO SKUPINOVÉ BALENÍ DO PE FÓLIE + KARTONOVÝ TRAY

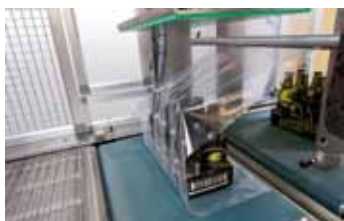

SF - SE 800 CA

STROJE PRO BALENÍ ROZMĚRNÝCH VÝROBKŮ



SFE 800 NF - čelní dopravník



SF 1500 NF + SE 1500 - čelní dopravník

STROJE PRO BALENÍ WRAP AROUND



FW - FV

STROJE PRO BALENÍ DO MISEK

Balení výrobků do hotových misek je technologie vhodná zejména pro balení masa a uzenin, hotových jídel, pekařských výrobků, sendvičů a baget, polévek a salátů všech typů. Stroje umožňují přivaření vrchní fólie k hotové misce, tím dojde k hermetickému uzavření misky, popř. přidání ochranné atmosféry (MAP) pro **prodloužení trvanlivosti balených produktů** nebo **SKIN vakuové balení** (v závislosti na typu balicího stroje).



POLOAUTOMATICKÉ STROJE



Reeseal 32SX



REETRAY 20 VGM



REETRAY 30 - skin aplikace

AUTOMATICKÉ STROJE



REE-ECO



REEMATIC 250/16

AUTOMATICKÉ VYSOKORYCHLOSTNÍ LINKY

Řada strojů TRAVE nabízí unikátní systém technologií balení do misek a umožňuje balení širokého spektra výrobků na jednom stroji.



G. MONDINI S.p.A.
DOSATRICI - CONFEZIONATRICI AUTOMATICHE



TRAVE 350

Kompletní zpracovatelská linka včetně dávkovačů masa, misek...

TRAVE PLATFORM[™]
TECHNOLOGY



VAKUOVÉ STROJE

Stroje jsou určeny pro **balení výrobků do hotových vakuových sáčků**.

Vakuové balení chrání výrobek před vnějšími vlivy, mechanickým poškozením a zároveň **prodlužuje trvanlivost buď pouhým vakuováním, nebo vakuováním s následným přidáním ochranné atmosféry (MAP)**.

Naše nabídka zahrnuje širokou škálu strojů **od stolních, přes stroje s integrovaným pojízdným vozíkem, dvoukomorové stroje s překlápěcím víkem až po automatické vakuové balicí linky**.

KOMOROVÉ VAKUOVÉ STROJE



MVS35 X



MVS45 X



MVS45L X 2B

PŘEKLÁPĚCÍ VAKUOVÉ STROJE



FALCON 2-60



FALCON 2-85

AUTOMATICKÉ VAKUOVÉ STROJE



TITAN 2-90

TERMOFORMOVACÍ STROJE

Jedná se o velmi flexibilní automatické stroje vhodné pro balení potravinářských, strojírenských i farmaceutických výrobků.

Systém balení spočívá **ve formování spodní fólie do požadovaného tvaru s následným uzavřením vrchní fólií.**

Lze pracovat s **měkkou, polotvrdou i tvrdou spodní fólií** a následně lze vybrat vhodný vrchní materiál se svařitelnou vrstvou k danému typu spodní fólie. Samozřejmostí je možnost **balení s ochrannou atmosférou (MAP).**

Naše široká nabídka zahrnuje jak ekonomické varianty strojů pro menší a středně velké provozy, tak i vysoce výkonné automatické linky.

BALENÍ DO MĚKKÉ A POLOTVRDÉ FÓLIE



REEFORM E10

BALENÍ DO MĚKKÉ I TVRDÉ FÓLIE



REEFORM T45

ETIKETOVACÍ STROJE

Zařízení pro rychlou aplikaci samolepicích etiket **na ploché, válcové, oválné i nepravidelné předměty**.
Jednoduše označíte veškeré palety, krabice, lahve, tuby, misky i pekařské výrobky a sáčky.
Stroje umožňují aplikovat etikety **shora, zespodu, z boku i po celém obvodu výrobku**.

PŘEVÍJEČE A ODVÍJEČE, PODAVAČE ETIKET



REW



SED 03



Counter Check



DWR 100F

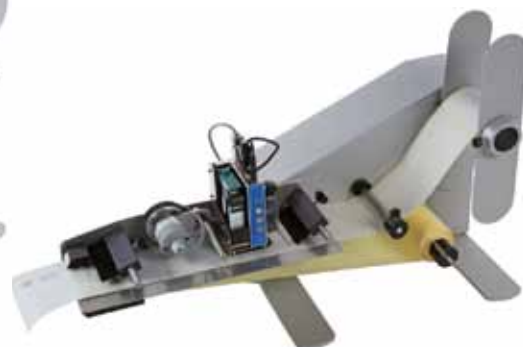

DWR PRINT

STOLNÍ POLOAUTOMATICKÁ ZAŘÍZENÍ

PODAVAČ VKLADŮ, LÍSTKŮ

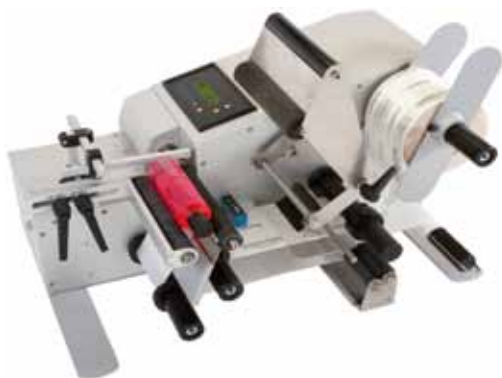

DWR Round s tiskárnou HSA Minor

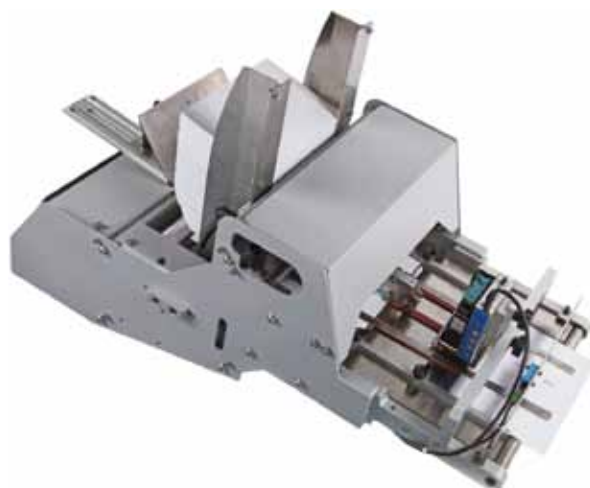

FEEDER - podavač vkladů, lístků

AUTOMATICKÉ ETIKETOVACÍ HLAVY



Giove 230



Urano



ETIKETOVACÍ LINKY

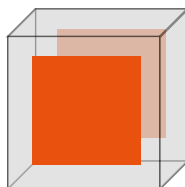
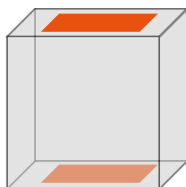
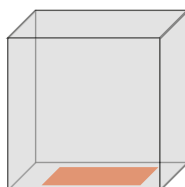
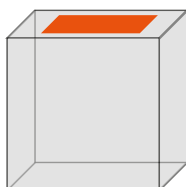
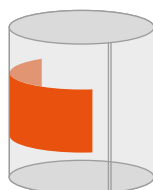
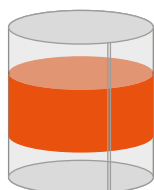

SATURNO SYNCHRO

Aplikace etikety přes roh



Aplikace etiket po obvodu



Aplikace horní a spodní etikety



Aplikace etiket na protilehlé strany



SVÁŘECÍ ZAŘÍZENÍ

Vhodné k uzavírání výrobků do hotových sáčků z různých materiálů **PE, PP, PA, AL, papír nebo vrstvené materiály**.

Speciální průmyslová zařízení pro uzavírání objemných pytlů až do hmotnosti 50 kg, zařízení pro bankovníctví, zdravotnictví, uzavírání tub...

Dodáváme ruční, stolní, stojanové i průmyslové zařízení, které lze zapojit do linek.

IMPULZNÍ SVÁŘECÍ LIŠTY - materiál PE, PP



HPL ISZ



MISPACK 450



401 M



KF 600 F

PERMANENTNÍ SVÁŘECÍ LIŠTY - vrstvené materiály PA-PE, AL-PE



HPL WSZ



MISPACK 300 C



MISPACK 450 TP

PRŮBĚŽNÁ SVÁŘECÍ ZAŘÍZENÍ



DSM-TE s ořezem



DSM - uzavírání s kartonkem



DSM s dopravníkem

SPECIÁLNÍ SVÁŘECÍ LIŠTY



TB 3 - balení tub



438 M - s atestem do zdravotnictví



401 HM - horizontální svářecí lišty

PÁSKOVACÍ STROJE

Fixují produkty nebo skupiny produktů do kompaktních celků nebo zboží na paletách.

Přepáskování pomocí polypropylenové, PET, papírové pásky dle typu stroje.



OR-T 450 / aku páskovač



TP-202



TP-702



TP-6000



TP 601B



Bandall - BA

OVINOVACÍ STROJE A ROBOTY

Slouží k **ovínání palet průtažnou STRECH FÓLIÍ.**

Stroje mají vysokou produktivitu a úroveň balení, efektivně a spolehlivě fixují výrobky na paletách, které zároveň chrání před mechanickým poškozením, vlhkem, znečištěním a případnými ztrátami.

Jsou **minimálně energeticky náročné na provoz, značně snižují náklady na zabalení jedné palety** z hlediska obalových materiálů a výrazně zkracují dobu potřebnou na zabalení jedné palety.



POLOAUTOMATY S PLNOU A OTEVŘENOU PLOŠINOU



SYNTHESI



MYTHO M TP

OVINOVACÍ ROBOTY



Robot MOTION



MYTHO s teleskopickým ramenem

AUTOMATICKÉ OVINOVACÍ LINKY

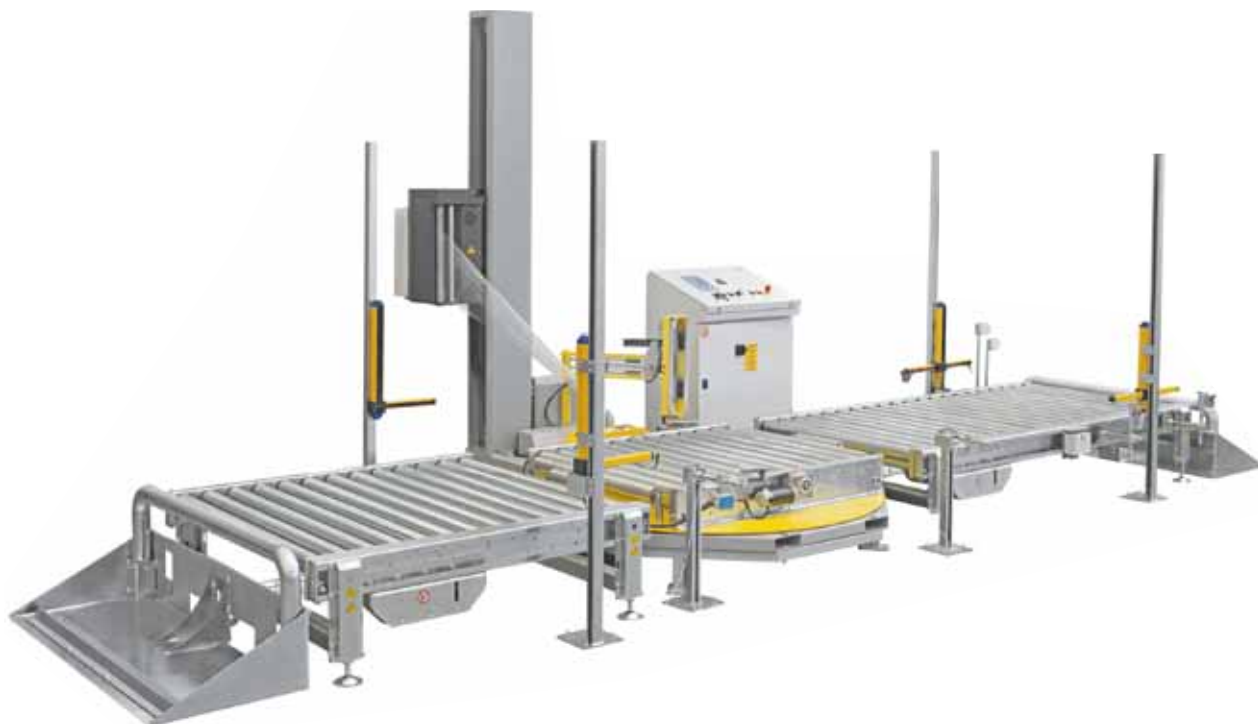

MYTHO STATION

*automatická ovinovací linka s motorizovaným válečkovým dopravníkem na otočné plošině.
Výkon až 25 palet/hod.*



MYTHO A

*automatický ovinovací stroj s otočnou válečkovou dráhou.
Výkon až 35 - 40 palet/hod.*



REVOLUTION
automatický ovinovací stroj s otočným ramenem.
Výkon až 90 palet/hod.



OMEGA
automatický ovinovací stroj s otočným prstencem.
Výkon až 140 palet/hod.

SPECIÁLNÍ OVINOVACÍ STROJE

Pro balení kartonů, zavazadel, kufrů - **rychlost až 30 otáček/min.**
Ideální řešení pro každý e-shop.



ESTEBAG ZERO



FP BOX

HORIZONTÁLNÍ OVINOVACÍ STROJE

Rychlé a spolehlivé **balení dlouhých výrobků, ale i předmětů rozdílných velikostí a tvarů** do stretch fólie.

Vhodné pro balení ve stavebnictví, nábytkářské výrobě, pro dlouhé profily, lišty, dveře, okna...

Hlavními přednostmi strojů jsou nízké provozní náklady a nenáročnost na obsluhu.

Některé typy umožňují balit v režimu **TOTAL CLOSING**. Výrobek je nejprve zabalen do bublinkové fólie, která je následně zafixovaná stretch fólií.



AT 1200 A



TOTAL CLOSING

LEPICÍ STROJE

Uzavírají kartony s chlopněmi na spodní a vrchní straně pomocí adhesivní lepicí pásky.

Naše nabídka zahrnuje sortiment od ručních strojků s jednoduchou manipulací až po stroje, které se automaticky nastavují na rozměr kartonu nebo skládají chlopně kartonu. Lze je zařadit do linek. Předností všech našich lepicích strojů je vysoká spolehlivost, rychlost zabalení, dlouhá životnost a jednoduchá obsluha.

LEPICÍ STROJE s mechanickým seřízením na rozměr kartonu



GEM 320

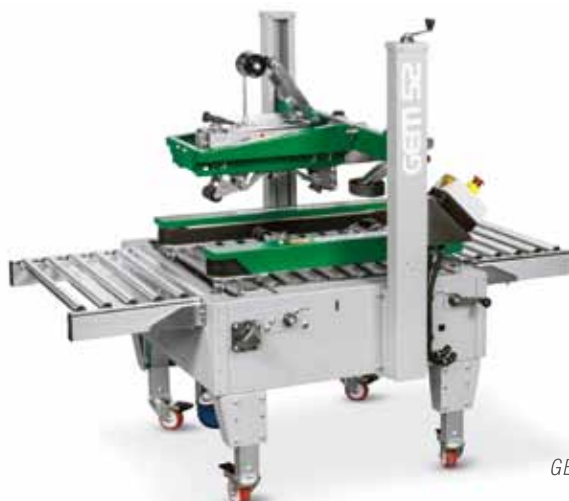

GEM 52



GEM 520 GP – na papírové lepicí pásky



GEM F470

LEPICÍ STROJE s automatickým seřízením na rozměr kartonu



GEM X350



LEPICÍ STROJE s aut. seřízením na rozměr kartonu a aut. uzavíráním vrchních chlopní



GEM XF670

FORMÁTOVACÍ STROJE

Jsou určeny pro skládání kartonů.

V kombinaci s lepicími stroji zajišťují plnou automatizaci balení do kartonů.

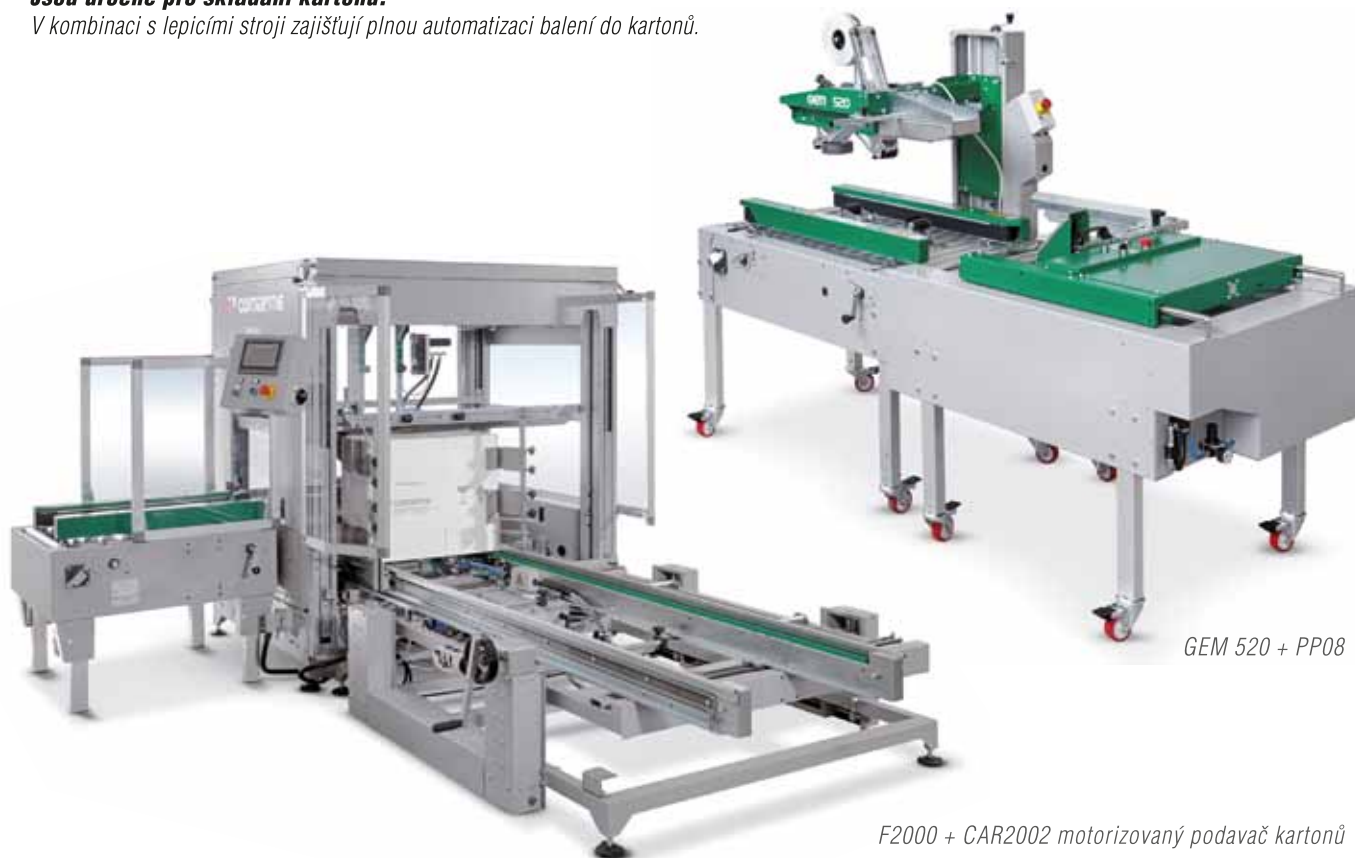

GEM 520 + PP08

F2000 + CAR2002 motorizovaný podavač kartonů

DOPRAVNÍKY

Individuální návržení dopravníků a celých linek dle jednotlivých specifikací aplikace.

Dopravníky jsou vhodné jako **samostatně stojící** - pro etiketování, nebo **jako součást balicích linek**.



DAC 65 - motorizovaný válečkový



OPT - motorizovaný pásový



GRM - rolničkový roztahovací



Dopravníky a zatáčky k balicím strojům

STROJE PRO BALENÍ DO CELOFÁNU

Nabízené systémy balení zboží do celofánu - **skládání fólie na boku výrobku, čtyřstranný svar nebo páskování**.

Stroje jsou určeny hlavně pro balení kosmetiky, tabáku, čaje, kávy, čokolády, platebních karet, farmaceutických výrobků...

Poloautomatické a automatické stroje **ve výkonech až do 250 ks/min**.



SOLLAS SE40



SOLLAS SX60

VERTIKÁLNÍ STROJE

Stroje pro **balení drobných technických výrobků** - kovových, plastových... ve skupinách nebo jednotlivě do PE nebo PP sáčků. Sáčky jsou tvořeny z ploché fólie jedním podélným středovým svarem a dvěma příčnými nebo z polorukávu fólie dvěma podélnými a jedním příčným svarem (uprostřed není svar).

POLOAUTOMATICKÉ STROJE

- ruční vkládání balených výrobků



X- BAG EVO



VT 0410

KOMPLETNÍ AUTOMATICKÉ LINKY

- automatické vkládání balených výrobků + vibrační dávkovací stanice dle požadovaného počtu kusů



- automatické vkládání balených výrobků pomocí dávkovací váhy